

M20P-2.5

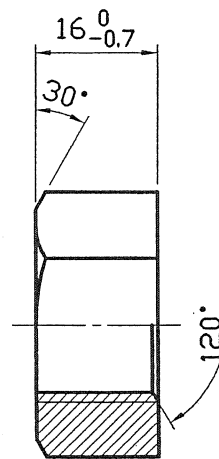
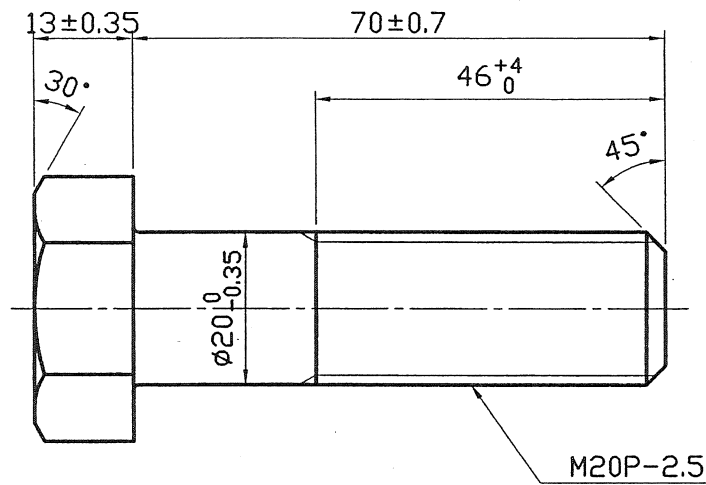

図名	M20×70ボルト・ナット (日本水道協会検査合格品)			鋼種	SUS304
尺度	1/1	作図		承認	年月日

KSK 岸和田ステンレス株式会社