

M24P-3.0

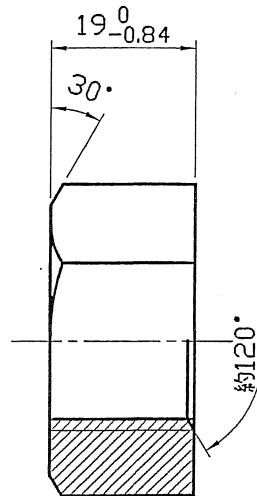
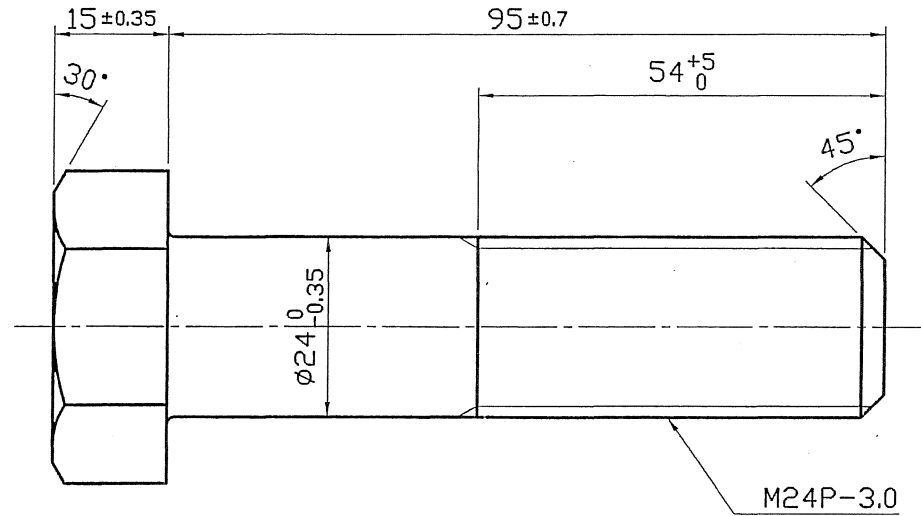

図名	M24×95ボルト・ナット (日本水道協会検査合格品)			鋼種	SUS304
尺度	1/1	作図	承認	年月日	

KSK 岸和田ステンレス株式会社